

DRIVE SLEEK OTR

Cellular Booster For Trucks

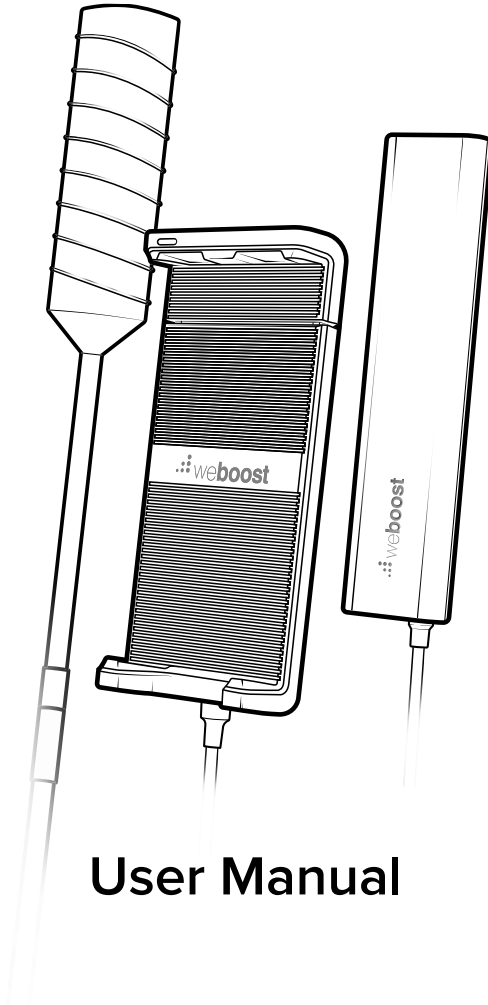

User Manual

ENGLISH

FRANÇAIS

NEED HELP?



support.weboost.com



866.294.1660

Index

Package Contents	1
STEP 1: Select Mounting Location	2
STEP 2: Assemble The Antenna	3
STEP 3: Mount The Antenna	5
STEP 4: Route Antenna Cable & Connect Booster	6
STEP 5: Route Fixed Booster Cable & Connect To Cradle	7
STEP 6: Connect System To Power	8
STEP 7: Insert Your Phone Into Cradle	9
Troubleshooting	10
Safety Guidelines	11
Specifications	12
Warranty	13

Package Contents



Sleek Cradle



Signal Booster



Outside Antenna



Mast Extensions & Side Exit Adapter



Power Supply



3-Way Antenna Mount



Antenna Spring



Thread Lock Packets



Cable Adapter



Cradle Mount

Step 1: Select Mounting Location

Select mounting location on vehicle. The antenna can be mounted in any CB mount or antenna mounting point on the vehicle. For best performance mount the antenna above the metal cab (it does not need to be above cab wind deflector).

Depending on the type of truck, there may be built-in antenna mounting points. If the vehicle does not have built-in mounting points, the antenna includes a three-way mount that will work on vehicles with mirror rails. The antenna will also work with third party CB antenna mounts.

NOTE: Mount at least 12 inches from any other antennas. Free of obstructions.

NOTE: If the vehicle is using two CB antennas with co-phase wiring, removing one antenna will cause reduced performance of the remaining CB antenna.

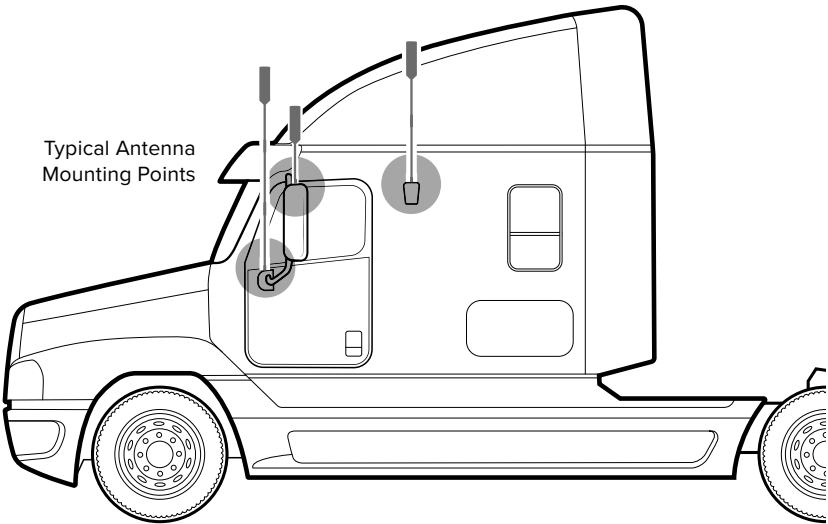

Step 2: Assemble The Antenna

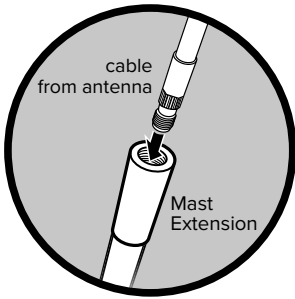

Once you have determined the best location for the antenna and have determined if Mast Extensions are needed, insert cable **through** mast.

NOTE: Mast Extensions may not be needed depending on your mounting point.

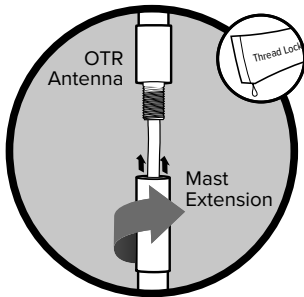

If using Mast Extension(s) add **thread locker** (packets provided) to thread point(s). Screw into place.

NOTE: Be sure the antenna is the correct height before applying thread locker.

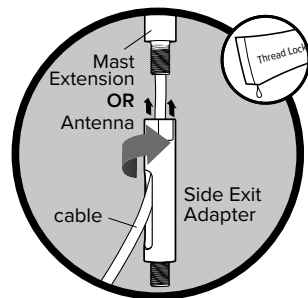

Add thread locker (packets provided) to thread point and screw on the **Side Exit Adapter**.

NOTE: When adding the side exit adapter hold the antenna vertically and screw the adapter from the bottom up. This reduces cable twisting.

(STEP 2 cont.)

ENGLISH

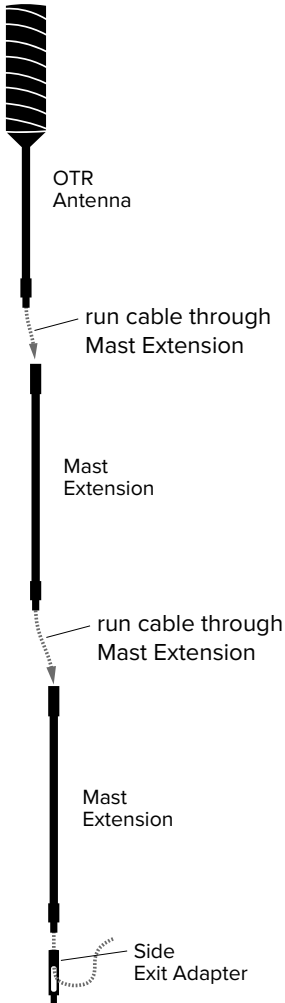

NOTE: The included spring should only be used on shorter masts variations.

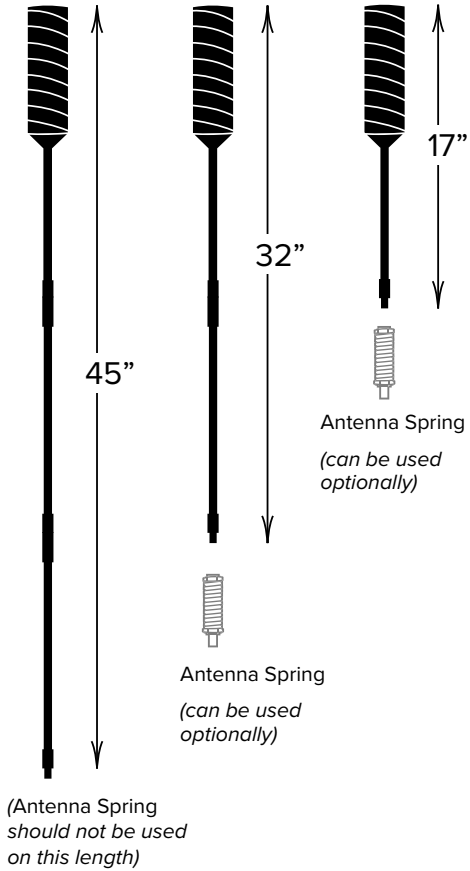

Step 3: Mount The Antenna

These are some **typical antenna mounting points**. If the vehicle does not have built-in mounting points, a three-way mount is included that will work on vehicles with mirror rails.

Upper Side

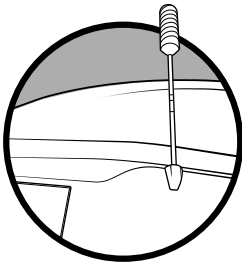

Top of Mirror

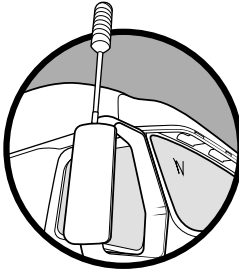

Mirror Arm

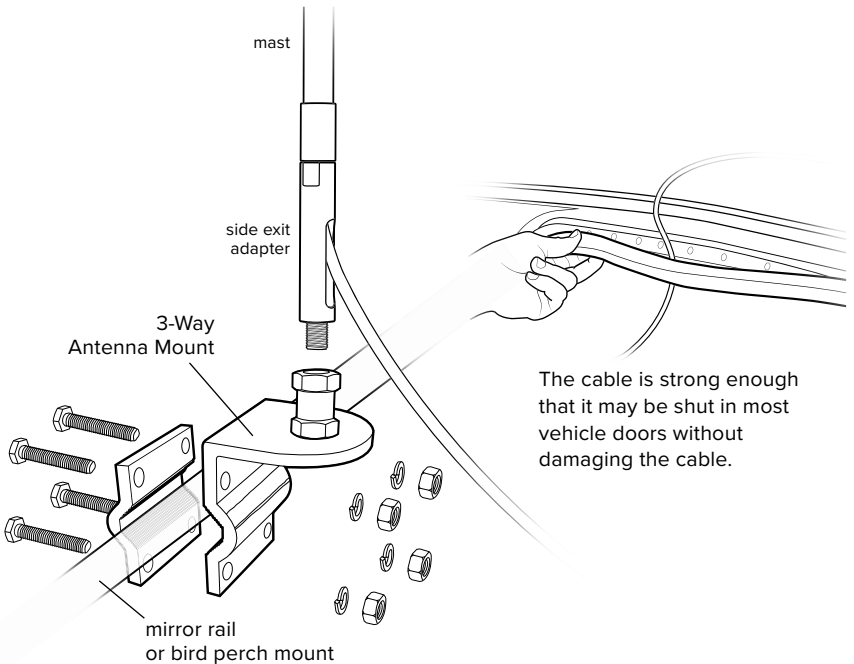
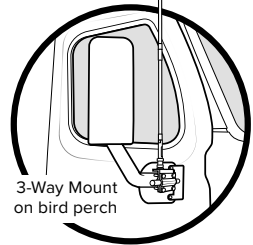

Step 4: Route Antenna Cable & Connect Booster

Connect the cable from the outside antenna to the booster port labeled **L ANTENNA** by simply pressing the connector in until you hear a “click”.

NOTE: Connecting cable from outside antenna to booster **does not** take much force.

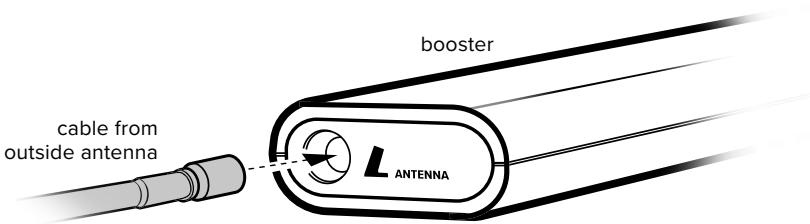

The included Velcro® can be used to mount the booster out-of-the way on the floor under a seat or mounted in the back of the cab. It is best to mount in a place where the cables cannot be tripped over or snagged (damaging the booster).

NOTE: The “hook” side of the Velcro® (already on the booster) can be used to attach to the carpet of many vehicles.

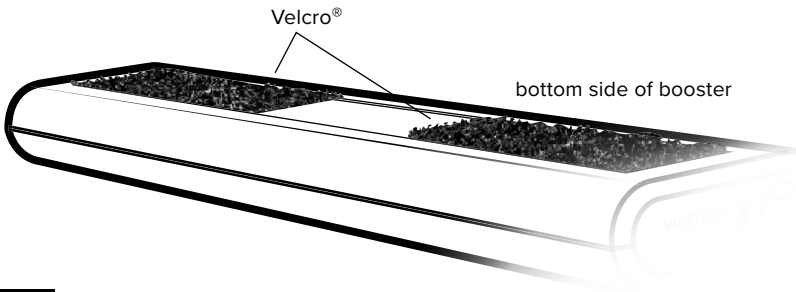

Step 5: Route Fixed Booster Cable & Connect To Cradle

Place booster behind seats or in back area of vehicle and route the **15ft. fixed cable** to the front of the vehicle where the cradle will be located.

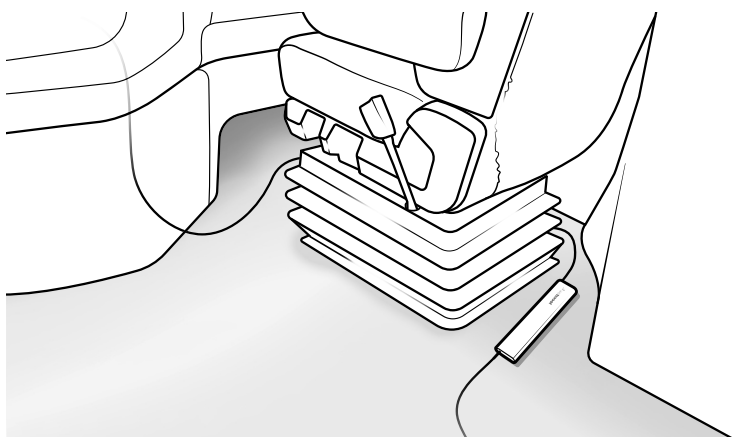

Connect booster cable to cradle cable.

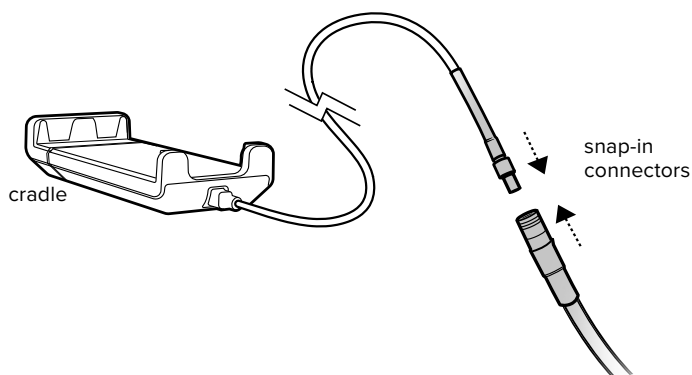

Step 6: Connect System To Power

Connect the power to the 12V* CLA port on your vehicle and route power cable back to the booster.

NOTE: We recommend routing with the same path as the cradle/booster cable (under mats and between seats).

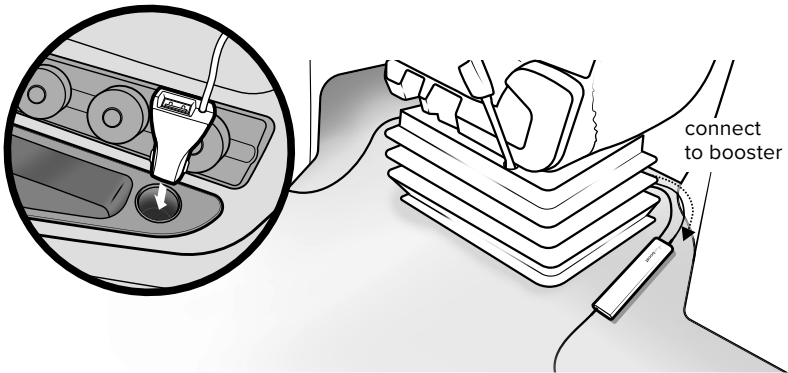

Connect power cable to booster port labeled .

NOTE: The booster will be on whenever there is power from the 12V CLA port. If your vehicle always has power going to this port, you may want to unplug this when you're not driving so the booster does not drain your battery. ***Only 12V ports are supported.**

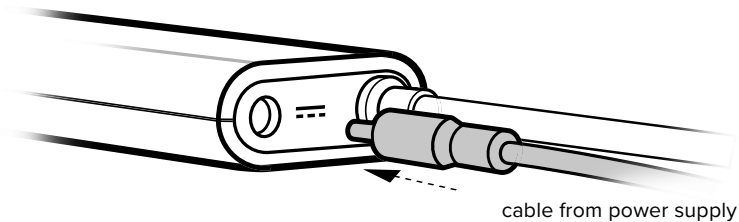

Step 7: Insert Your Phone Into Cradle

Make sure you have plenty of slack in the cable going up to the cradle (Velcro® straps included to manage excess cable). Insert your phone into cradle and watch your signal increase!

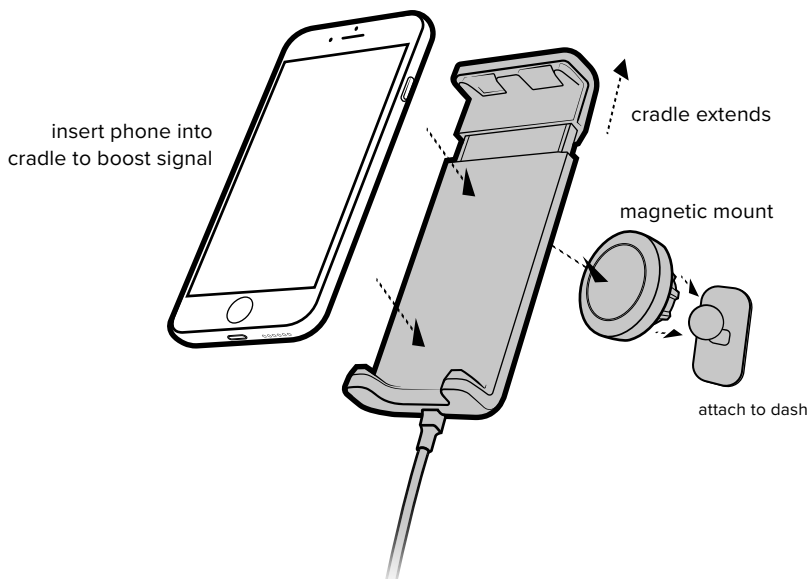

NOTE: A magnetic mount is provided which provides a versatile, safe and functional smartphone solution.

IMPORTANT: The FCC requires to never use the cell phone in the cradle next to your ear.

Troubleshooting

Solid White (LED on cradle)

This indicates that your booster is functioning properly and at maximum gain.

Light Off (LED on cradle)

Check/secure power connections to the CLA, booster, and cradle. If light shuts off, remove from vehicle port and plug back in to reset the system. For any questions or assistance contact our weBoost Customer Support Team (**1-866-294-1660**).

Dropped Calls

If you are regularly experiencing dropped calls in the same areas, turn off **VoLTE/HD Voice** in your phone's settings.

NEED HELP?



support.weboost.com



866.294.1660

Safety Guidelines

Use only the power supply provided in this package. Use of a non-weBoost product may damage your equipment.

Any antenna used with this device must be located at least 8 inches from all persons.

FCC requires to never use the cell phone in the cradle next to your ear.

This is a CONSUMER device.

BEFORE USE, you **MUST REGISTER THIS DEVICE** with your wireless provider and have your provider's consent. Most wireless providers consent to the use of signal boosters. Some providers may not consent to the use of this device on their network. If you are unsure, contact your provider.

In Canada, **BEFORE USE** you must meet all requirements set out in ISED CPC-2-1-05. You **MUST** operate this device with approved antennas and cables as specified by the manufacturer. Antennas **MUST** be installed at least 20 cm (8 inches) from (i.e., **MUST NOT** be installed within 20 cm of) any person.

You **MUST** cease operating this device immediately if requested by the FCC (or ISED in Canada) or licensed wireless service provider.

WARNING. E911 location information may not be provided or may be inaccurate for calls served by using this device.

FOR MORE INFORMATION ON REQUIREMENTS SET OUT IN ISED CPC-2-1-05, SEE BELOW:

<http://www.ic.gc.ca/eic/site/smt-gst.nsf/eng/sf08942.html>

FOR MORE INFORMATION ON REGISTERING YOUR SIGNAL BOOSTER WITH YOUR WIRELESS PROVIDER, PLEASE SEE BELOW:

Sprint: http://www.sprint.com/legal/fcc_boosters.html

T-Mobile/MetroPCS: <https://support.t-mobile.com/docs/DOC-9827>

Verizon Wireless: <http://www.verizonwireless.com/wcms/consumer/register-signal-booster.html>

AT&T: <https://securec45.securewebsession.com/attsignalbooster.com/>

U.S. Cellular: <http://www.uscellular.com/uscellular/support/fcc-booster-registration.jsp>

Specifications

Drive Sleek					
Product Number	U650035				
Model Number	460035				
FCC ID:	PWO460035				
IC:	4726A-460035				
Frequency	698-716 MHz, 729-756 MHz, 777-787 MHz, 824-894 MHz, 1850-1995 MHz, 1710-1755/2110-2155 MHz				
	Maximum Power				
Power output for single cell phone (Uplink) dBm	700 MHz Band 12/17 18.74	700 MHz Band 13 21.57	800 MHz Band 5 22.65	1700 MHz Band 4 25.56	1900 MHz Band 2 19.19
Power output for single cell phone (Downlink) dBm	700 MHz Band 12/17 2.1	700 MHz Band 13 2.1	800 MHz Band 5 -2.5	2100 MHz Band 4 -0.6	1900 MHz Band 2 2.5
Noise Figure	5 dB nominal				
Power Requirements	12 V 1.5 A / USB 5V 2.1 A				

The term "IC" before the radio certification number only signifies that Industry Canada technical specifications were met.

Each Signal Booster is individually tested and factory set to ensure FCC compliance. The Signal Booster cannot be adjusted without factory reprogramming or disabling the hardware. The Signal Booster will amplify, but not alter incoming and outgoing signals in order to increase coverage of authorized frequency bands only. If the Signal Booster is not in use for five minutes, it will reduce gain until a signal is detected. If a detected signal is too high in a frequency band, or if the Signal Booster detects an oscillation, the Signal Booster will automatically turn the power off on that band. For a detected oscillation the Signal Booster will automatically resume normal operation after a minimum of 1 minute. After 5 (five) such automatic restarts, any problematic bands are permanently shut off until the Signal Booster has been manually restarted by momentarily removing power from the Signal Booster. Noise power, gain, and linearity are maintained by the Signal Booster's microprocessor.

This device complies with Part 15 of FCC rules. Operation is subject to two conditions: (1) This device may not cause harmful interference, and (2) this device must accept any interference received, including interference that may cause undesired operation. Changes or modifications not expressly approved by weBoost could void the authority to operate this equipment.



2 YEAR WARRANTY

weBoost Signal Boosters are warranted for two (2) years against defects in workmanship and/or materials. Warranty cases may be resolved by returning the product directly to the reseller with a dated proof of purchase.

Signal Boosters may also be returned directly to the manufacturer at the consumer's expense, with a dated proof of purchase and a Returned Material Authorization (RMA) number supplied by weBoost. weBoost shall, at its option, either repair or replace the product.

This warranty does not apply to any Signal Boosters determined by weBoost to have been subjected to misuse, abuse, neglect, or mishandling that alters or damages physical or electronic properties.

Replacement products may include refurbished weBoost products that have been recertified to conform with product specifications.

RMA numbers may be obtained by contacting Customer Support

DISCLAIMER: The information provided by weBoost is believed to be complete and accurate. However, no responsibility is assumed by weBoost for any business or personal losses arising from its use, or for any infringements of patents or other rights of third parties that may result from its use.

NEED HELP?



support.weboost.com



866.294.1660



3301 East Deseret Drive, St. George, UT

📞 866.294.1660 🌐 www.weboost.com 🖥️ support.weboost.com

Copyright © 2017 weBoost. All rights reserved.

weBoost products covered by U.S. patent(s) and pending application(s)

For patents go to: weboost.com/us/patents

NOT AFFILIATED WITH WILSON ANTENNA

DRIVE SLEEK OTR

Amplificateur Cellulaire pour Camions

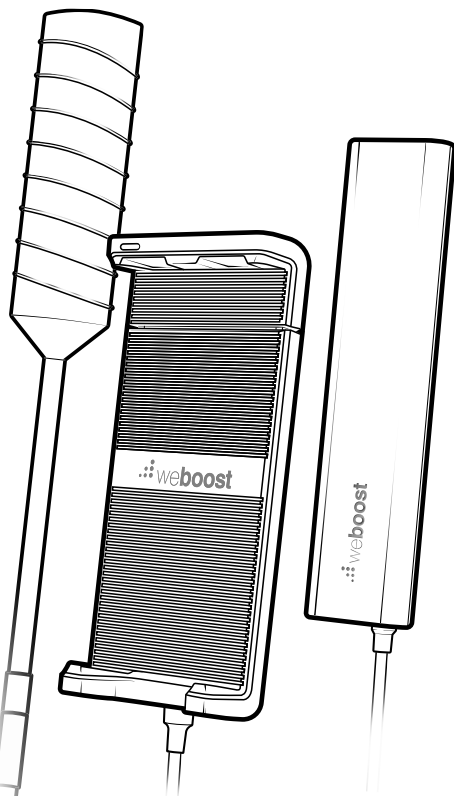

FRANÇAIS

Guide de l'Utilisateur

BESOIN D'AIDE?



support.weboost.com



866.294.1660

Table des Matières

Contenu de l'Emballage	1
ÉTAPE 1: Choix de l'Emplacement du Montage	2
ÉTAPE 2: Assemblage de l'Antenne	3
ÉTAPE 3: Montage de l'Antenne	5
ÉTAPE 4: Placement du Câble de l'Antenne et Connexion de l'Amplificateur	6
ÉTAPE 5: Placement du Câble de l'Amplificateur Fixé et Connexion au Berceau	7
ÉTAPE 6: Connexion du Système à l'Alimentation	8
ÉTAPE 7: Placement du Téléphone dans le Berceau	9
Résolution des Problèmes	10
Consignes de Sécurité	11
Consignes de Sécurité	12
Garantie	13

Contenu de l'Emballage



Berceau Sleek



Amplificateur du Signal

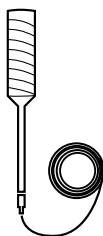

Antenne Extérieure



Extension pour Mât et Adaptateur pour Sortie Latérale



Bloc d'Alimentation



Montage pour Antenne à 3 points



Ressort pour Antenne



Paquets pour Frein-Filet



Adaptateur pour Câble



Montage du Berceau

Étape 1: Choix de l'Emplacement du Montage

Choisissez l'emplacement du montage sur le véhicule. L'antenne peut être placée sur un point de montage PB ou d'une antenne sur le véhicule. Pour obtenir les meilleurs résultats, placez l'antenne au-dessus de la cabine métallique (il n'est pas nécessaire de la placer au-dessus du coupe-vent de la cabine).

FRANÇAIS

Selon le type de camion, il peut avoir des points de montage de l'antenne intégrés. Dans le cas contraire, l'antenne comprend un point de montage à 3 points qui fonctionne sur les rails du rétroviseur. L'antenne fonctionne également avec des systèmes de montage PB tiers.

REMARQUE: Effectuez le montage à au moins 30 cm (12 po) de toute autre antenne. Sans aucun obstacle.

REMARQUE: Si le véhicule utilise deux antennes PB avec câblage co-phasé et que vous retirez une antenne, les performances de l'antenne PB qui reste seront réduites.

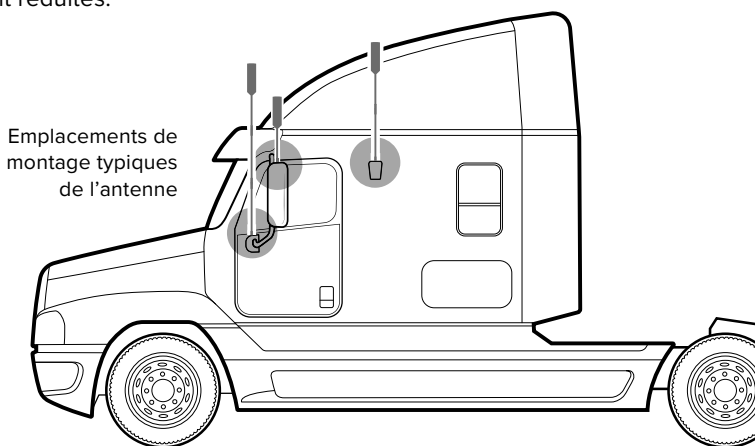

Étape 2: Assemblage de l'Antenne

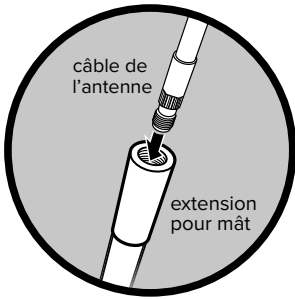

Une fois que vous avez déterminé le meilleur emplacement de l'antenne et si des extensions pour mât sont nécessaires, insérez le câble **à travers** le mât.

REMARQUE: Selon votre point de montage, il n'est peut être pas nécessaire d'utiliser des extensions pour mâts.

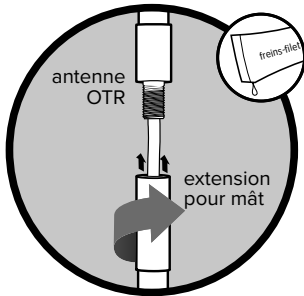

Si vous utilisez des extensions pour mâts, ajoutez des freins-filet (compris) aux filets. Vissez.

REMARQUE: Vérifiez que l'antenne est à la bonne hauteur avant de mettre le frein-filet.

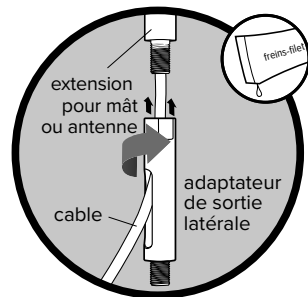

Ajoutez le frein-filet (compris) sur le filet et vissez sur l'**adaptateur de sortie latérale**.

REMARQUE: Lorsque vous ajoutez l'adaptateur de sortie latérale, tenez l'antenne verticalement et vissez l'adaptateur en commençant par le bas. Cela empêche de tordre le câble.

(ÉTAPE 2 suite)

FRANÇAIS

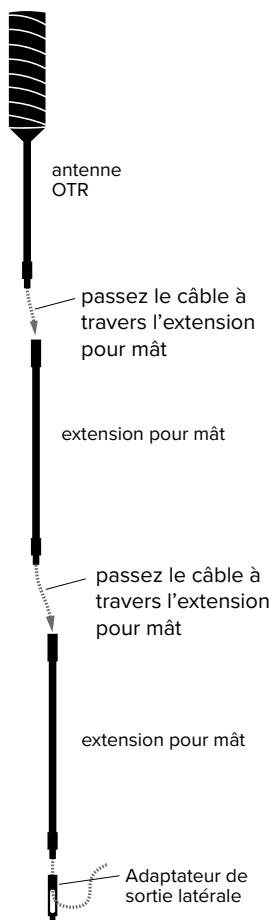

REMARQUE: Le ressort compris ne doit être utilisé qu'avec les mâts plus courts.

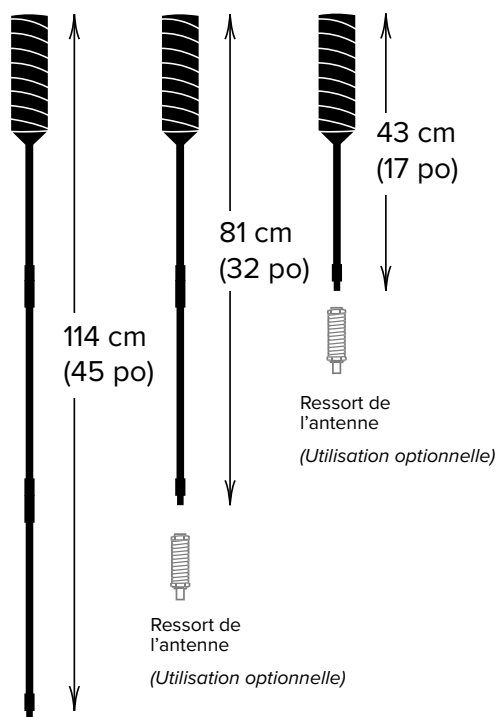

(Le ressort de l'antenne ne doit pas être utilisé avec cette longueur)

Étape 3: Montage de l'Antenne

Les **points de montage typiques** de l'antenne sont indiqués ici. Si le véhicule n'a pas de points de montage intégrés, un système de montage à trois points est compris qui fonctionne sur les rails du rétroviseur.

Côté supérieur

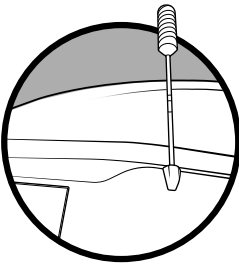

Haut du rétroviseur

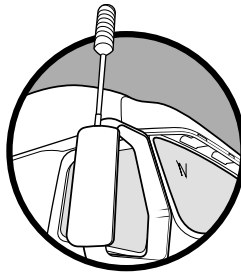

Bras du rétroviseur

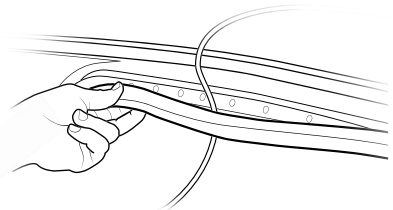
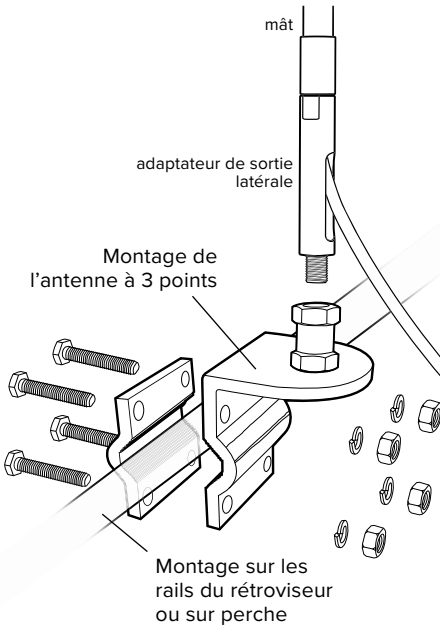
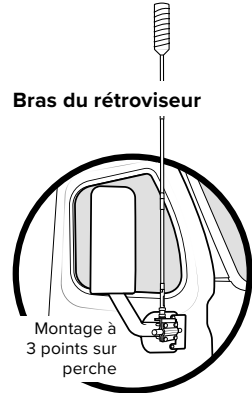

Le câble est suffisamment robuste pour permettre de le placer dans les portes du véhicule et de les fermer sans l'endommager.

Étape 4: Placement du Câble de l'Antenne et Connexion de l'Amplificateur

Connectez le câble de l'antenne extérieure sur le connecteur de l'amplificateur étiqueté « **L ANTENNE** » (Antenna) en appuyant simplement sur le connecteur jusqu'à ce que vous entendiez un « clic ».

REMARQUE: La connexion du câble de l'antenne extérieure sur l'amplificateur ne prend pas beaucoup de force.

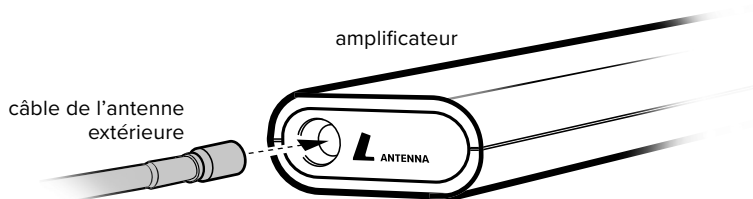

La bande Velcro® comprise peut être utilisée pour placer l'amplificateur au sol hors de portée sous un siège ou fixé à l'arrière de la cabine. Il est recommandé de choisir un emplacement où il n'est pas possible de trébucher ou d'accrocher les câbles (ce qui endommagerait l'amplificateur).

REMARQUE: Le côté « avec crochet » de la bande Velcro® (déjà sur l'amplificateur) peut être utilisé pour fixer le dispositif sur le tapis de beaucoup de véhicules.

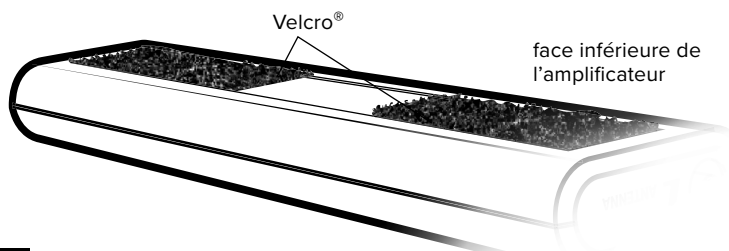

Étape 5: Placement du Câble de l'Amplificateur Fixé et Connexion au Berceau

Placez l'amplificateur derrière les sièges ou à l'arrière du véhicule et acheminez le câble fixé de 4,6m (15 pi) vers l'avant du véhicule là où le berceau sera placé.

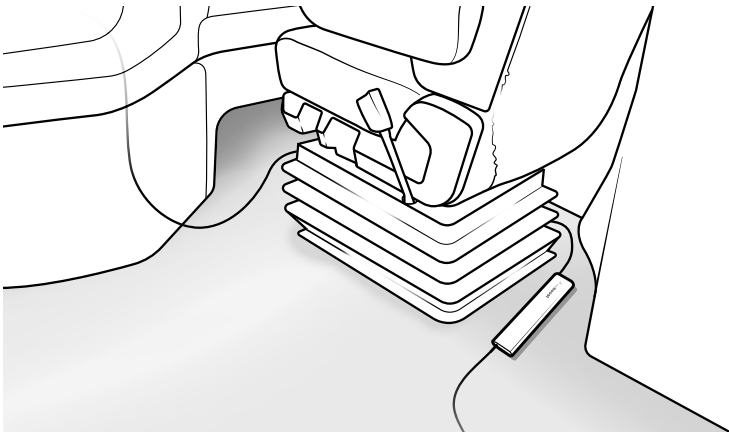

Connectez le câble de l'amplificateur au câble du berceau.

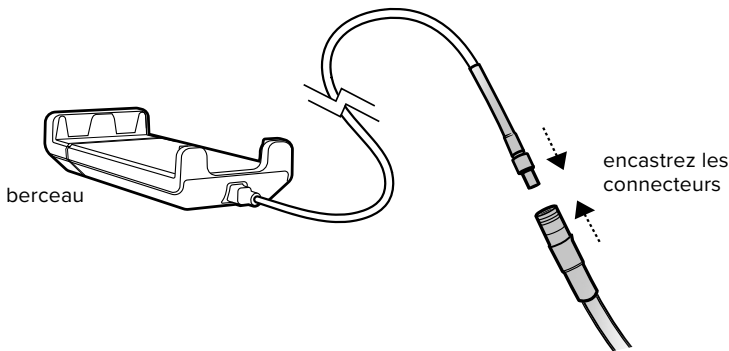

FRANÇAIS

Étape 6: Connexion du Système à l'Alimentation

Connectez la source d'alimentation au port CLA 12V* sur le véhicule et acheminez le câble d'alimentation vers l'amplificateur.

REMARQUE: Il est recommandé d'utiliser le même chemin que le câble du berceau/amplificateur (sous les tapis et entre les sièges).

FRANÇAIS

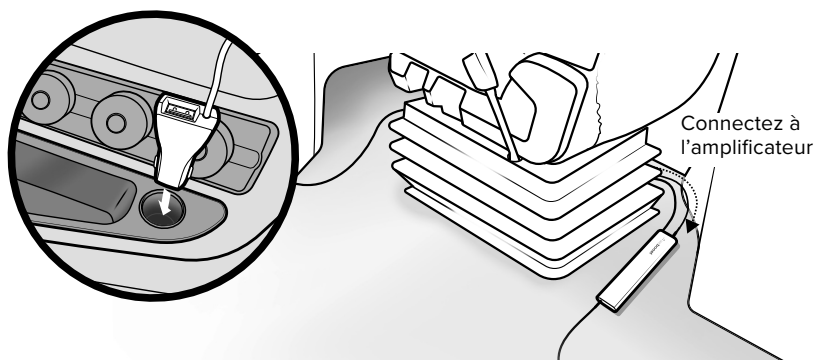

Connectez le câble d'alimentation au port de l'amplificateur étiqueté «  ».

REMARQUE: L'amplificateur est allumé chaque fois qu'il est alimenté par le port CLA 12V. Si ce port de votre véhicule est toujours alimenté, il est recommandé de le débrancher lorsque vous ne conduisez pas pour que l'amplificateur ne vide pas votre batterie. ***Seulement les ports 12V sont pris en charge.**

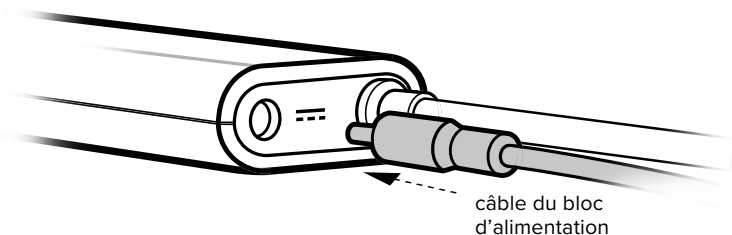

Étape 7: Placement du Téléphone dans le Berceau

Assurez-vous de laisser de la marge lorsque vous acheminez le câble vers le berceau (des bandes Velcro® sont comprises pour tenir le câble en excès). Insérez votre téléphone dans le berceau et profitez du signal amplifié!

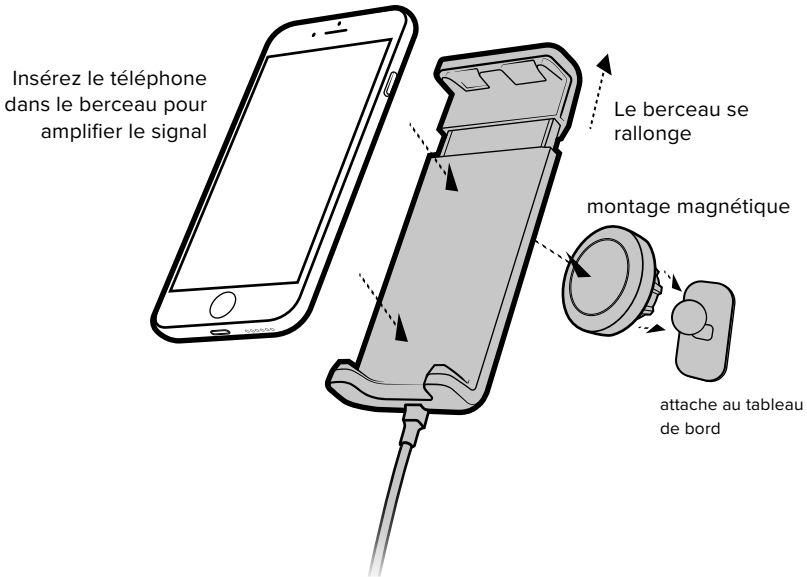

REMARQUE: Un support de montage magnétique est compris qui permet d'obtenir une installation sécurisée, flexible et fonctionnelle pour votre téléphone cellulaire.

IMPORTANT: La FCC exige de ne jamais utiliser le téléphone cellulaire près de votre oreille lorsqu'il est dans le berceau.

Résolution des Problèmes

Voyant Blanc (voyant LED sur le berceau)

Ceci indique que votre amplificateur fonctionne correctement au gain maximum.

Voyant Éteint (voyant LED sur le berceau)

Vérifiez toutes les connexions sur l'antenne, l'amplificateur et le berceau. Si le voyant est éteint, retirez le dispositif du port du véhicule et rebranchez-le pour réinitialiser le système. Pour toute question ou si vous avez besoin d'aide, contactez le service de Soutien technique de weBoost (1-866-294-1660).

Coupures d'Appel

Si vos appels sont fréquemment coupés aux mêmes endroits, désactivez **VoLTE/HD Voice** dans les paramètres de votre téléphone.

BESOIN D'AIDE?support.weboost.com866.294.1660

Consignes de Sécurité

Utilisez uniquement le bloc d'alimentation fourni. Vous pourriez endommager votre matériel si vous utilisez un produit qui n'est pas un produit weBoost.

Toute antenne utilisée avec ce dispositif doit être placée à au moins 20 cm (8 po) de toute personne avoisinante.

La FCC exige de ne jamais utiliser le téléphone cellulaire dans le berceau près de votre oreille.

Ceci est un dispositif GRAND PUBLIC.

AVANT DE L'UTILISER, vous **DEVEZ ENREGISTRER CE DISPOSITIF** auprès de votre fournisseur de services cellulaires et obtenir son consentement. La plupart des fournisseurs de services cellulaires autorisent l'utilisation d'amplificateurs de signal. Il se peut que certains fournisseurs n'autorisent pas l'utilisation de ce dispositif sur leur réseau. Si vous n'êtes pas sûr, contactez-le.

Au Canada, **AVANT DE L'UTILISER** vous devez répondre à toutes les exigences ISED CPC-2-1-05. Vous **DEVEZ** utiliser ce dispositif avec les antennes et les câbles autorisés, tel que le spécifie le fabricant. Les antennes **DOIVENT** être installées à au moins 20 cm (8 po) (**NE DOIVENT PAS** être installées à moins de 20 cm) de toute personne avoisinante.

Vous **DEVEZ** arrêter cet appareil immédiatement à la demande de la FCC (ISED au Canada) ou de tout fournisseur de services cellulaires autorisé.

AVERTISSEMENT: Il se peut que les informations relatives à la localisation E911 ne soient pas disponibles ou soient inexactes pour les appels qui utilisent cet appareil.

POUR PLUS DE DÉTAILS SUR LES EXIGENCES ISED CPC-2-1-05, REPORTEZ-VOUS AU SITE:

<http://www.ic.gc.ca/eic/site/smt-gst.nsf/eng/sf08942.html>

POUR PLUS D'INFORMATIONS SUR L'ENREGISTREMENT DE VOTRE AMPLIFICATEUR DE SIGNAL AUPRÈS D'UN FOURNISSEUR DE SERVICES CELLULAIRES, REPORTEZ-VOUS AUX SITES SUIVANTS:

Sprint: http://www.sprint.com/legal/fcc_boosters.html

T-Mobile/MetroPCS: <https://support.t-mobile.com/docs/DOC-9827>

Verizon Wireless: <http://www.verizonwireless.com/wcms/consumer/register-signal-booster.html>

AT&T: <https://securec45.securewebsession.com/attsignalbooster.com/>

U.S. Cellular: <http://www.uscellular.com/uscellular/support/fcc-booster-registration.jsp>

Caractéristiques

Drive Sleek

Numéro de produit	U650035				
Numéro de modèle	460035				
FCC ID:	PWO460035				
IC:	4726A-460035				
Frequency	698-716 MHz, 729-756 MHz, 777-787 MHz, 824-894 MHz, 1850-1995 MHz, 1710-1755/2110-2155 MHz				
	Puissance maximale				
Puissance de sortie pour un seul téléphone cellulaire (liaison montante) dBm	700 MHz Bande 12/17 18.74	700 MHz Bande 13 21.57	800 MHz Bande 5 22.65	1700 MHz Bande 4 25.56	1900 MHz Bande 2 19.19
Puissance de sortie pour un seul téléphone cellulaire (liaison descendante) dBm	700 MHz Bande 12/17 2.1	700 MHz Bande 13 2.1	800 MHz Bande 5 -2.5	2100 MHz Bande 4 -0.6	1900 MHz Bande 2 2.5
Figure de bruit	5 dB nominal				
Exigences d'alimentation	12 V 1.5 A / USB 5V 2.1 A				

Le terme «IC» placé avant le numéro de certification radio signifie uniquement que les spécifications techniques d'Industrie Canada ont été respectées.

Chaque amplificateur de signal est testé séparément et réglé en usine pour assurer la conformité aux réglementations de la FCC. L'amplificateur ne peut pas être ajusté sans être reprogrammé en usine ou sans désactiver le matériel. L'amplificateur augmente le signal, mais ne modifie pas les signaux d'entrée et de sortie afin d'augmenter uniquement la couverture des bandes de fréquence autorisées. Si l'amplificateur n'est pas utilisé pendant cinq minutes, il réduit le gain jusqu'à ce qu'un signal soit détecté. Si un signal détecté est trop élevé dans une bande de fréquence, ou si l'amplificateur détecte une oscillation, l'amplificateur s'arrête automatiquement sur cette bande. Lorsqu'une oscillation est détectée, l'amplificateur de signal se remet en marche normalement après une minute. Après 5 (cinq) redémarrages automatiques, toute bande problématique est arrêtée de manière permanente jusqu'à ce que l'amplificateur soit redémarré manuellement en le débranchant temporairement. La puissance du bruit, le gain, et la linéarité sont maintenus par le microprocesseur de l'amplificateur de signal.

Ce dispositif est conforme à la partie 15 du règlement de la FCC. Son fonctionnement est sujet à deux conditions: (1) Ce dispositif ne doit pas causer d'interférences nuisibles, et (2) ce dispositif doit accepter toute interférence reçue, y compris une interférence qui peut entraîner un fonctionnement indésirable. Les changements ou modifications non expressément approuvés par weBoost peuvent annuler le droit d'utiliser ce matériel.



GARANTIE DE 2 ANS

Les amplificateurs de signal de weBoost sont garantis contre tout défaut de fabrication ou de matériaux pendant deux (2) ans. Les réclamations en vertu de la garantie peuvent être réglées en retournant le produit directement au revendeur avec une preuve d'achat datée.

Les amplificateurs de signal peuvent aussi être retournés directement au fabricant au frais du client, avec une preuve d'achat datée et un numéro d'autorisation de retour de matériel (ARM) fourni par weBoost. weBoost réparera ou remplacera le produit, à sa seule discrétion.

Cette garantie ne s'applique pas aux amplificateurs qui, selon l'évaluation de weBoost, ont fait l'objet d'une utilisation inappropriée, d'une utilisation abusive, de négligence ou de mauvaise manipulation causant des modifications ou des dommages aux propriétés électroniques ou physiques des produits.

Les produits de remplacement peuvent inclure des produits weBoost rénovés qui ont été recertifiés afin de se conformer aux spécifications du produit.

Les numéros d'autorisation de retour de matériel (ARM) sont obtenus en contactant le service de Soutien technique.

AVIS DE NON-RESPONSABILITÉ: À la connaissance de weBoost, les renseignements fournis sont complets et exacts. Toutefois, weBoost n'est pas responsable des pertes commerciales ou personnelles, de toute contrefaçon de brevet ou de l'atteinte des droits de tiers causées par l'utilisation de l'appareil.

BESOIN D'AIDE?



support.weboost.com



866.294.1660



3301 East Deseret Drive, St. George, UT

 866.294.1660  www.weboost.com  support.weboost.com

Copyright © 2017 weBoost. Tous droits réservés.

Les produits weBoost sont couverts par les brevets et demandes de brevet aux États-Unis

Pour plus de détails sur les brevets, visitez le site: weboost.com/us/patents